

# timberk

Модель: T-SAC02RC

РУКОВОДСТВО  
ПО ЭКСПЛУАТАЦИИ

ОХЛАДИТЕЛЬ  
ВОЗДУХА КОЛОННЫЙ

 **ICE ROCK**  
SERIES



РУКОВОДСТВО ПО ЭКСПЛУАТАЦИИ  
INSTRUCTION MANUAL  
ПАЙДАЛАНУ ЖӨНІНДЕГІ НҰСҚАУЛЫҚ

RUS	ОХЛАДИТЕЛЬ ВОЗДУХА КОЛОННЫЙ.....	2
ENG	TOWER AIR COOLER.....	11
KAZ	КОЛОНАНАЛЫҚ АУА СУЛАҚЫШ.....	21

Уважаемый покупатель!

Благодарим Вас за удачный выбор и приобретение охладителя воздуха timberk. Он прослужит Вам долго.

## 1. ВАЖНАЯ ИНФОРМАЦИЯ

Просим внимательно ознакомиться с руководством по эксплуатации перед использованием прибора. В данном руководстве по эксплуатации содержится важная информация, касающаяся Вашей безопасности, а также рекомендации по правильному использованию прибора и уходу за ним. Сохраните руководство по эксплуатации вместе с гарантийным талоном, кассовым чеком, по возможности, картонной коробкой и упаковочным материалом. В данном руководстве по эксплуатации описываются разные виды данного типа устройства. Приобретенный Вами прибор может несколько отличаться от описанного в руководстве, что не влияет на способы использования и эксплуатации. Производитель оставляет за собой право без дополнительного уведомления вносить незначительные изменения в конструкцию изделия, кардинально не влияющие на его безопасность, работоспособность и функциональность. В тексте и цифровых обозначениях данной инструкции могут быть допущены опечатки.

### ВНИМАНИЕ!

Важные меры предосторожности и инструкции, содержащиеся в данном руководстве, не включают всех возможных режимов и ситуаций, которые могут встречаться. Изготовитель не несет ответственности в случае повреждения прибора или его отдельных частей во время транспортировки, в результате неправильной установки, в результате колебаний напряжения, а также в случае, если какая-либо часть прибора была изменена или модифицирована.

### ПРИМЕЧАНИЕ

На изделии присутствует этикетка, на которой указаны все необходимые технические данные и другая полезная информация о приборе. Используйте прибор только по назначению, указанному в данном руководстве.

## 2. МЕРЫ ПРЕДОСТОРОЖНОСТИ

При использовании данного прибора необходимо соблюдать ряд мер предосторожности. Неправильная эксплуатация в силу игнорирования мер предосторожности может привести к причинению вреда здоровью пользователя и других людей, а также нанесению ущерба их имуществу.

1. Внимательно прочитайте Руководство по эксплуатации и сохраните его в качестве справочного материала.
2. Неправильное обращение с прибором может привести к его поломке и причинить вред пользователю.
3. Перед первоначальным включением проверьте, соответствуют ли технические характеристики, указанные на изделии, параметрам электросети.
4. Использовать только в бытовых целях в соответствии с данным Руководством по эксплуатации. Прибор не предназначен для промышленного применения.
5. Не использовать вне помещений и в условиях повышенной влажности.
6. Всегда отключайте устройство от электросети перед очисткой, или если Вы его не используете.
7. Прибор не предназначен для использования лицами (включая детей) с пониженными физическими, сенсорными или умственными способностями, или при отсутствии у них жизненного опыта или знаний, если они не находятся под присмотром или не проинструктированы об использовании прибора лицом, ответственным за их безопасность.
8. Этот прибор может использоваться детьми в возрасте от 8 лет и старше, а также лицами с ограниченными физическими, сенсорными или умственными способностями, если они прошли контроль или инструктаж по безопасному использованию прибора и, если они понимают связанные с этим опасности. Уборка и техническое обслуживание не должны производиться детьми, если они не старше 8 лет и не находятся под присмотром взрослых.
9. Дети должны находиться под присмотром для недопущения игр с прибором.
10. Во избежание поражения электрическим током и возгорания, не погружайте прибор в воду или другие жидкости. Если это произошло, НЕ БЕРИТЕСЬ за изделие, немедленно отключите его от электросети и обратитесь в Сервисный центр для проверки.
11. Не пользуйтесь устройством в ванных комнатах и около воды.
12. Не располагайте прибор вблизи источников тепла.
13. Не оставляйте включенный прибор без присмотра.
14. Не допускайте замерзания воды в резервуаре.
15. Не используйте принадлежности, не входящие в комплект поставки.
16. Не снимайте резервуар для воды во время работы прибора.
17. Не выливайте всю воду из резервуара, если прибор включен в сеть.

18. Во время чистки охладителя не допускайте попадания воды во внутреннюю часть прибора - это может вывести его из строя.
19. Включайте охладитель только при наличии воды в резервуаре. не наливайте в резервуар и не используйте для мытья воду с температурой выше 40°C во избежание деформации или обесцвечивания корпуса.
20. Не размещайте охладитель в непосредственной близости от мебели и электроприборов, а также не устанавливайте его около вентиляционных отверстий.
21. Избегайте контакта с движущимися частями прибора. Не просовывайте карандаши или другие предметы через защитную решетку прибора.
22. При повреждении шнура питания его замену, во избежание опасности, должны производить изготовитель, сервисная служба или подобный квалифицированный персонал.
23. Следите, чтобы шнур питания не касался острых кромок и горячих поверхностей.
24. Не тяните за шнур питания, не перекручивайте и не наматывайте его вокруг корпуса устройства.
25. Не пытайтесь самостоятельно отремонтировать прибор или заменять какие-либо детали. При обнаружении неполадок обращайтесь в ближайший Сервисный центр.
26. Если изделие некоторое время находилось при температуре ниже 0°C, перед включением его следует выдержать в комнатных условиях не менее 2 часов.

#### ВНИМАНИЕ!

Отключайте прибор от сети при его заполнении водой и при очистке.

### 3. НАЗНАЧЕНИЕ ПРИБОРА

Прибор предназначен для охлаждения воздуха в помещении.

### 4. ТЕХНИЧЕСКИЕ ХАРАКТЕРИСТИКИ

Наименование	Ед. изм.	Значение
Артикул	-	T-SAC02RC
Мощность	Вт	50
Параметры электропитания	В/Гц	220-240~/50
Класс электрозащиты	-	Класс II
Вес нетто	кг	4,6
Размеры (ШxГxВ)	мм	290x290x975
Цвет	-	белый
Объем резервуара для воды	л	3

## 5. ОПИСАНИЕ ПРИБОРА

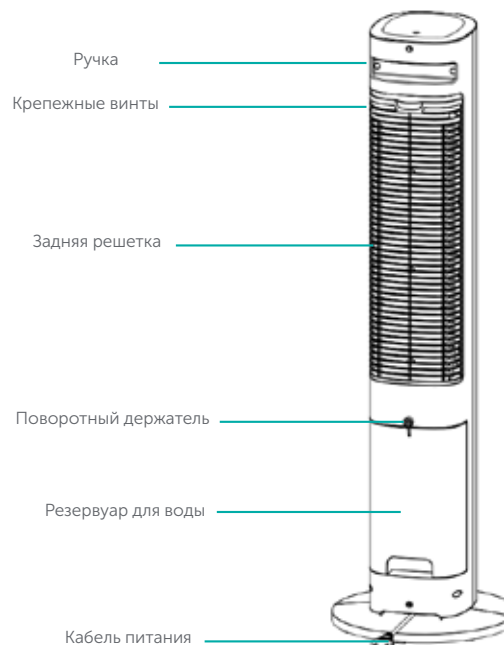
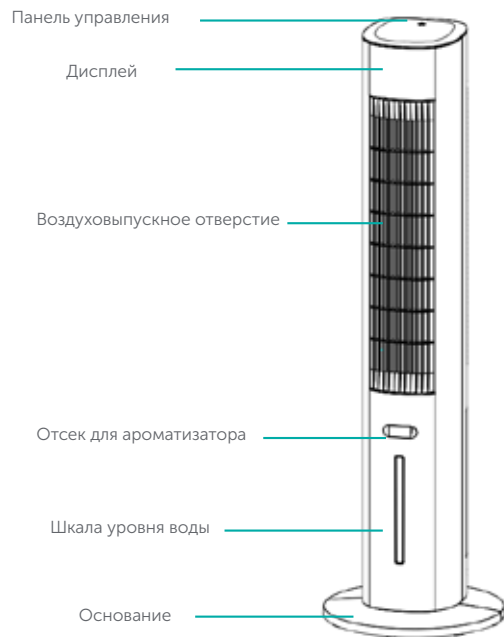

## 6. КОМПЛЕКТ ПОСТАВКИ

Прибор	1
Контейнер для льда	2
Пульт дистанционного управления	1
Батарейка CR2025	1
Инструкция	1
Гарантийный талон	1

## 7. СБОРКА

1. Выньте прибор из коробки. Перед началом сборки убедитесь, что комплект поставки полный и комплектующие не повреждены.
2. Не подключайте прибор к электросети, предварительно полностью не собрав его.
3. Возьмите обе части основания из комплекта и переверните их вверх дном, совместите под углом стыковочные рамки с соответствующими им застёжками на каждой из частей, затем закрепите нажатием (рис. 1). Выровняйте пристегнутые половинки друг с другом.
4. Возьмите прибор и переверните его вверх дном, поместите сверху перевернутое основание и совместите его пазы с установочными штифтами на приборе (рис.2), повернув основание на приборе в направлении пиктограммы закрытого замка (рис.3). При снятии, нажмите на застёжку прибора, чтобы освободить основание, и поверните само основание в направлении пиктограммы раскрытого замка, затем снимите (рис.4).
5. Переверните прибор и поставьте его основанием на пол.
6. Охладитель готов к работе.



Рис.1



Рис.2

Щелчок при закрытии

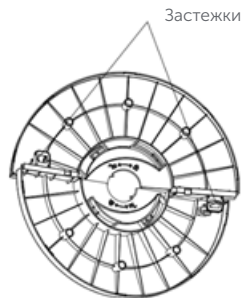

Рис.3

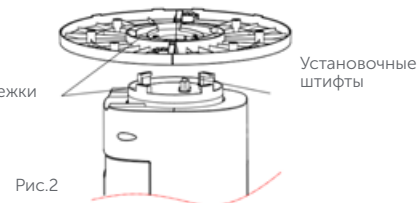
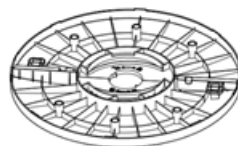
Нажмите застежку, чтобы освободить основание

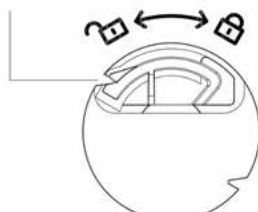

Рис.4

## 8. ПОДГОТОВКА К РАБОТЕ

### 1. Наполнение резервуара водой:

Прибор оснащен резервуаром для воды вместимостью 3 л:

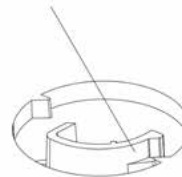
1. Выньте резервуар для воды примерно на 1/3 из изделия.
2. Заполните емкость резервуара холодной кипяченой водой. Убедитесь, что уровень воды находится между отметками «Min» и «Max».
3. Поместите контейнер с предварительно приготовленным в холодильнике льдом в емкость резервуара для увеличения эффекта охлаждения. В резервуар можно поместить два контейнера со льдом.
4. Закройте резервуар.

#### ВНИМАНИЕ!

- Убедитесь, что прибор не подключен к электросети перед заливом/доливом воды.
- Используйте для резервуара только воду, не добавляйте никаких химикатов, масел или других добавок.
- Не включайте прибор, если в резервуаре нет воды.

### 2. Ароматизация воздуха:

Прибор оснащен отсеком с капсулой для ароматического масла, при его добавлении происходит ароматизация воздуха (масло в комплект поставки не входит).

Добавление масла:

1. Извлеките аромакапсулу из средней части корпуса.
2. Капните на губку водорастворимое ароматическое масло (2-4 капли).
3. Поместите ароматическую капсулу обратно в охладитель. Аромафункция будет работать, пока работает прибор.

4. Во время хранения прибора губку следует промыть и хранить сухой.
5. Не добавляйте ароматические масла в резервуар.

### 3. Использование контейнера со льдом (Рис. 5):

1. Отвинтите крышку контейнера и залейте воду до отметки «Max».
2. Завинтите крышку, поместите контейнер в морозилку и дождитесь его заморозки.
3. Поместите контейнер со льдом в резервуар.
4. Запустите прибор.



Рис. 5

#### ПРИМЕЧАНИЕ

Категорически запрещается есть кристаллы льда из контейнера!

## 9. РАБОТА

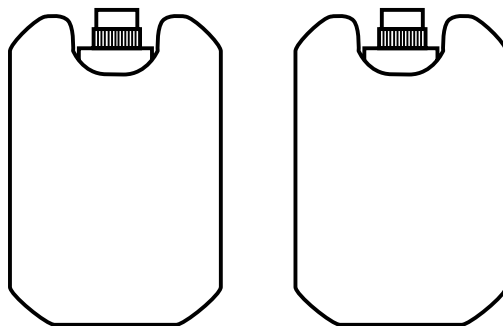
#### ПРИМЕЧАНИЕ



- Во избежание поражения электрическим током или возгорания, не пользуйтесь охладителем в условиях повышенной влажности.
- Ставьте прибор только на сухую ровную и устойчивую поверхность.

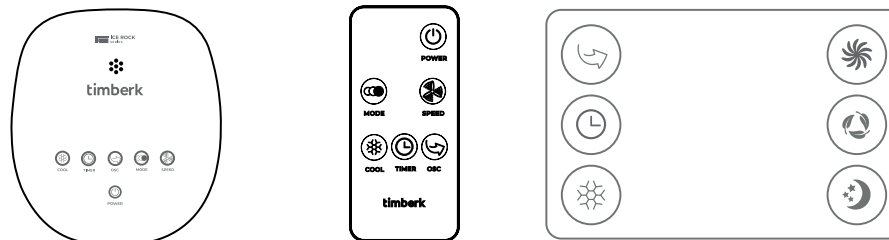





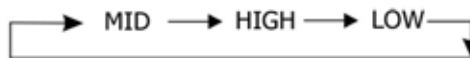

Панель прибора, пульт дистанционного управления и дисплей

Панель прибора:

1. Поставьте прибор на пол и подключите к сети. Загорится индикатор питания, показывающий, что прибор находится в режиме ожидания. Нажмите кнопку , прибор по умолчанию начнет работать на средней скорости. При повторном нажатии на кнопку прибор отключится.
2. Кнопка переключения скорости : средняя скорость (по умолчанию) – высокая скорость – низкая скорость.



3. Кнопка переключения режимов работы : стандартный(по умолчанию) – ветер – сон.
4. Кнопка поворота устройства : при нажатии на кнопку прибор начнет поворачиваться влево и вправо. Для остановки нажмите на кнопку повторно.
5. Кнопка настройки таймера : позволяет настроить таймер на отключение до 12 часов с шагом 1 час при каждом нажатии.
6. Кнопка увеличения эффекта охлаждения : воздушный поток на выходе будет прохладнее, если в резервуар предварительно добавлен контейнер со льдом (убедитесь, что уровень воды выше отметки «Min»). При повторном нажатии на кнопку функция отключается.

#### ПРИМЕЧАНИЕ 1

Добавьте необходимое количество воды при ее снижении ниже отметки «Min». Не допускайте работы прибора без достаточного количества воды!

## ПРИМЕЧАНИЕ 2

Для повторной активации функции увеличения эффекта охлаждения после ее отключения необходимо подождать 30 секунд, чтобы дать возможность насосу закачать воду.

7. Функция отключения подсветки: после 10 минут работы прибор автоматически отключит всю подсветку. Нажмите любую кнопку, чтобы подсветить панель.

Пульт дистанционного управления:

1. Перед использованием выньте изолирующий вкладыш в нижней части пульта. Нажмите на защелку и извлеките отсек для батарейки.
2. Установите батарейку знаком «+» вверх. Используйте только батарейки типа CR2025.
3. Для включения/выключения прибора нажмите кнопку .
4. Пульт дистанционного управления полностью дублирует функциональные кнопки панели прибора.
5. Передатчик, расположенный во фронтальной части пульта, при работе, должен быть направлен на панель управления.
6. Во избежание нарушения приема сигнала пульта избегайте попадания прямого солнечного света на панель.
7. Не держите батарейку внутри пульта, если он не используется длительное время. Утилизируйте батарейки должным образом.

## ПРИМЕЧАНИЕ

Следуйте инструкциям по утилизации батареи на ее упаковке, либо свяжитесь с местным уполномоченным органом, ответственным за безопасную утилизацию батарей.



## 10. ОЧИСТКА И УХОД

- Перед очисткой обязательно отключайте прибор от электричества.
- Очистку прибора производить с применением нейтральных моющих средств и использованием мягкой ткани.
- Не используйте абразивные чистящие средства.
- Оставляйте панель сухой после чистки.

## 11. ХРАНЕНИЕ

Перед помещением на хранение слейте оставшуюся в резервуаре воду:

1. Поверните поворотный держатель, выньте резервуар и слейте остатки воды.
2. Насухо протрите резервуар и верните на место.

Храните изделие при нормальных условиях в сухом помещении.

## 12. УТИЛИЗАЦИЯ, СРОК СЛУЖБЫ, ГАРАНТИЙНЫЙ СРОК

 Данный символ на изделии, упаковке и/или сопроводительной документации означает, что использованные электрические и электронные изделия не должны выбрасываться вместе с обычными бытовыми отходами. Их следует сдавать в специализированные пункты приема.

Для получения дополнительной информации о существующих системах сбора отходов обратитесь к местным органам власти.

Правильная утилизация поможет сберечь ценные ресурсы и предотвратить возможное негативное влияние на здоровье людей и состояние окружающей среды, которое может возникнуть в результате неправильного обращения с отходами.

Dear customer!

Thank you for your successful choice and purchase of timberk air cooler. It will serve you for a long time.

## 1. IMPORTANT INFORMATION

Please read the operating instructions carefully before using the appliance. These operating instructions contain important information concerning your safety, as well as recommendations for the correct use and care of the appliance. Keep the operating instructions together with the warranty card, the cash register receipt, if possible the cardboard box and packing material. These operating instructions describe the different types of this appliance. The device you have purchased may differ slightly from the one described in the manual, which does not affect the methods of use and operation. The manufacturer reserves the right to make minor changes in the design of the product without further notice that do not drastically affect its safety, performance and functionality. There may be typographical errors in the text and numerical designations of this manual.

#### WARNING!

The important precautions and instructions contained in this manual do not include all possible modes and situations that may be encountered. The manufacturer shall not be held liable if the appliance or its individual parts are damaged during transportation, as a result of improper installation, as a result of voltage fluctuations, or if any part of the appliance has been altered or modified.

#### NOTE

The product is labeled with all necessary technical data and other useful information about the device. Use the appliance only for the purposes specified in this manual.

## 2. SAFETY PRECAUTIONS

When using the appliance, a number of precautions must be observed. Improper use due to disregard of safety precautions may result in injury to the user and other people, as well as damage to their property.

1. Read the Operation Manual carefully and keep it as a reference.
2. Improper handling of the device may result in damage to the device and may cause harm to the user.
3. Before initial start-up, check that the specifications indicated on the product correspond to the power supply.
4. Use only for domestic purposes in accordance with these operating instructions. The appliance is not intended for industrial use.
5. Do not use outdoors or in humid conditions.
6. Always unplug the appliance before cleaning or when not in use.
7. The appliance is not intended for use by persons (including children) with reduced physical, sensory or mental capabilities, or lack of experience or knowledge, unless they have been given supervision or instruction concerning use of the appliance by a person responsible for

their safety.

8. This appliance may be used by children aged from 8 years and above and persons with reduced physical, sensory or mental capabilities if they have been given supervision or instruction concerning use of the appliance in a safe way and if they understand the hazards involved. Cleaning and maintenance must not be

carried out by children unless they are at least 8 years old and under adult supervision.

9. Children must be supervised to ensure that they do not play with the appliance.

10. To avoid electric shock and fire, do not immerse the appliance in water or other liquids. If this happens, DO NOT handle the product, unplug it immediately and contact the Service Center for inspection.

11. Do not use the device in bathrooms or near water.

12. Do not place the device near heat sources.

13. Do not leave the appliance switched on unattended.

14. Do not allow the water in the tank to freeze.

15. Do not remove the water tank while the appliance is in operation.

16. Do not pour all the water out of the tank when the appliance is plugged in.

17. Do not use accessories that are not included in the scope of delivery.

18. When cleaning the cooler, do not allow water to enter the interior of the appliance - this may damage it.

19. Turn on the cooler only when there is water in the tank. Do not fill the tank or use water above 40°C for washing to avoid deformation or discoloration of the housing.

20. If the power cord is damaged, it must be replaced by the manufacturer, service department or similarly qualified personnel to avoid danger.

21. Make sure that the power cord does not touch sharp edges or hot surfaces.

22. Do not pull, twist, or wrap the power cord around the unit.

23. Do not place the cooler in close proximity to furniture or electrical appliances, or near ventilation openings.

24. Avoid contact with moving parts of the appliance. Do not insert pencils or other objects through the appliance's protective grille.

25. Do not attempt to repair the appliance or replace any parts yourself. In case of malfunctions, contact the nearest Service Center.

26. If the product has been at temperatures below 0°C for some time, keep it in room conditions for at least 2 hours before turning it on.

**WARNING!**

Unplug the appliance when filling it with water and when cleaning it.

## 3. DEVICE FUNCTIONS

The device is intended for cooling of indoor air.

## 4. SPECIFICATIONS

Parameter	Units	Designation
Model	-	T-SAC02RC
Power	W	50
Power supply parameters	V/Hz	220-240~/50
Electrical protection class	-	Class II
Net weight kg 4,5	kg	4.5
Dimensions (LxWxH) mm 290x290x975	mm	290x290x975
Colour - white	-	белый
Water tank capacity	l	3

## 4. DEVICE COMPONENTS

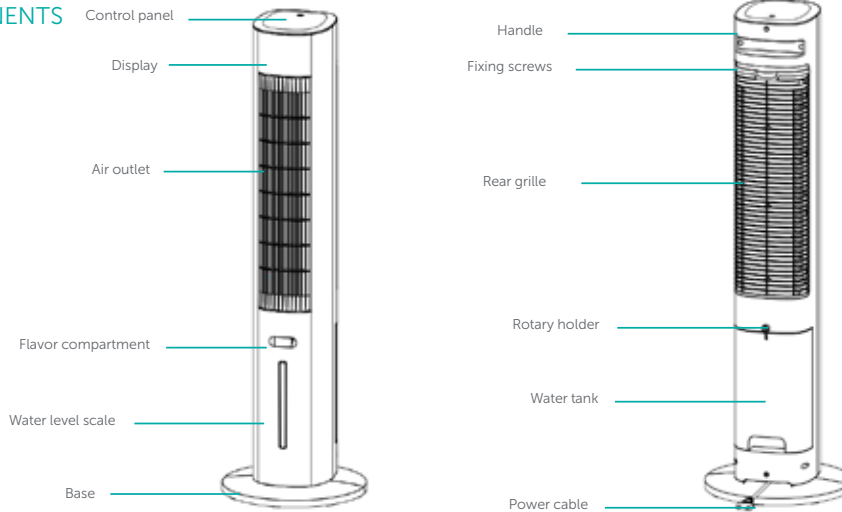

## 6. PACKAGE CONTENTS

Air cooler	1
Cool-pack	2
Remote control	1
CR2025 battery	1
Operation manual	1
Warranty card	1

## 7. ASSEMBLING

1. Remove the device from the box. Before starting assembly, make sure that the package is complete and the accessories are not damaged.
2. Do not connect the appliance to the mains without first fully assembling it.
3. Take both parts of the base from the kit and turn them upside down, align the docking frames at an angle with their corresponding buckles on each part, then fasten by pressing (Fig. 1). Align the buckled halves with each other.
4. Take the appliance and turn it upside down, place the inverted base on top and align its slots with the locating pins on the appliance (fig.2), turning the base on the appliance towards the closed lock icon (fig.3). When removing, press the device buckle to release the base and rotate the base itself in the direction of the open lock icon, then remove (Fig.4).
5. Turn the appliance over and place it with its base on the floor.
6. The cooler is ready for operation.

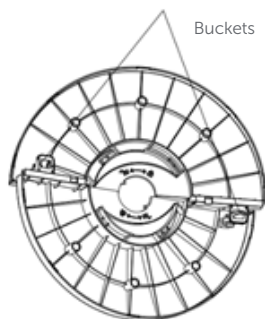
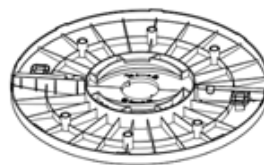
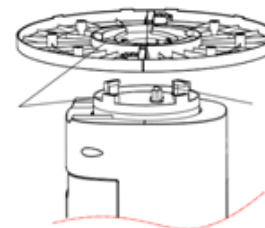

Figure 1



Buckets



Locating pins

Figure 2

Click then closing

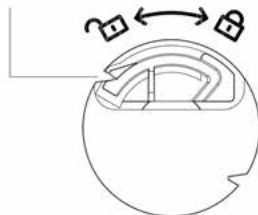

Figure 3

Press the buckle to release the base

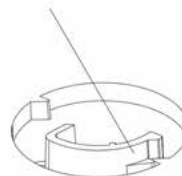

Figure 4

## 8. WORK PREPARATION

### 1. Fill the water tank:

The appliance is equipped with a water tank with a capacity of 3 liters:

1. Pull the water tank out about 1/3 of the products.
2. Fill the water tank with cold and clean water (previously boiled). Make sure that water level is between “Min” minimum level and “Max” maximum level.
3. To increase the cool effect insert the ice box in the water tank. Before use ice box, it must be filled with water and put in the refrigerator until it is completely frozen. Two boxes can be placed in the tank at once.
4. Close the water tank.

### ATTENTION!

- Make sure the device is unplugged from the mains before filling or refilling the water.
- Fill the tank only with water and do not add any chemicals, oils or other additives.
- Do not turn on the appliance in absence of water in the water tank.

### 2. Air aromatization:

The appliance has a compartment with a capsule for fragrance oil, the addition of which scents the air (oil not included).

Adding oil:

1. Remove the aroma capsule from the middle of the case.
2. Drop water-soluble fragrance oil (2-4 drops) onto the sponge.
3. Place the aroma capsule back into the cooler. The aroma function will work as long as the appliance is running.



4. The sponge should be rinsed and kept dry while the appliance is in storage.
5. Do not add fragrance oils to the tank.

### 3. Using the ice box (fig.5):

1. Unscrew the lid of the box and fill with water up to the “Max” mark.
2. Screw the lid back on, place the box in the freezer and wait for it to freeze.
3. Place the box with ice in the tank.
4. Start the appliance.

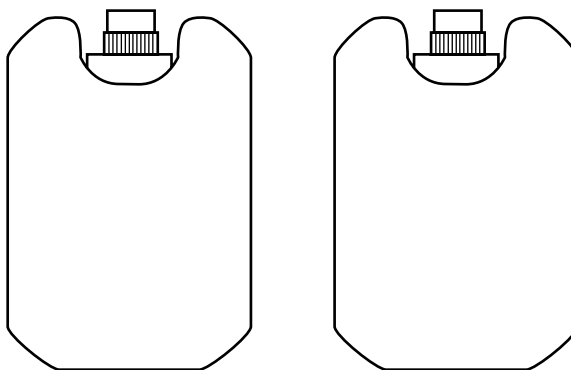

Figure 5

#### NOTE

It is strictly forbidden to eat ice crystals from the box!

## 9. OPERATION

### NOTE

- To avoid electric shock or fire, do not use the cooler in humid conditions.
- Place the unit only on a dry, flat and stable surface.

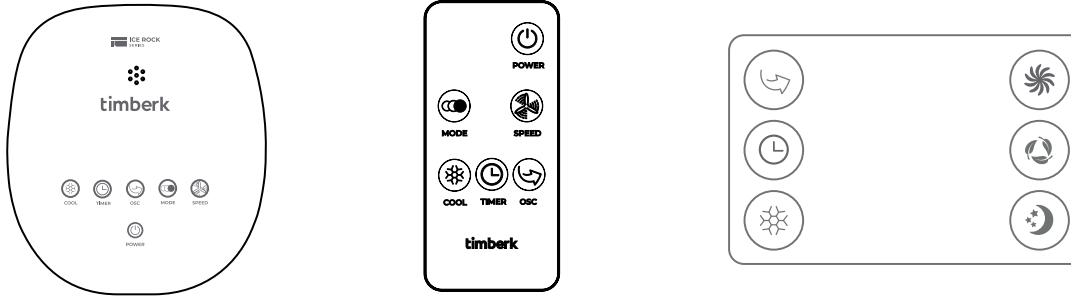

Control panel, remote control and display



### Display:

1. Place the unit on a firm leveled surface and plug it into a socket. The power indicator will light up reminding the device is in standby mode. Turn on  button and the device will start working with the middle speed set by default. Press it again to switch the device to standby mode.

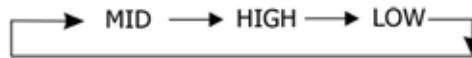
2. Speed key  : switching between speed modes starting from mid (set by default), then high and finally low.



3. Mode key  : switching between operation modes starting from normal wind (set by default), then natural wind and finally sleep wind.

4. Swing key  : pressing this key makes the device swinging from right side to left side. Press again to cancel the function.
5. Timer key  : pressing this key sets the timer max to 12 hours with each pressing equals to 1hour.
6. Cooling key  : pressing this key starts the cooling function if the ice box with frozen water is in the water tank. The temperature of the air blowing out will be lower. Press again to cancel this function (make sure water level is above minimum line "Min").

#### NOTE 1

Add some water in case its amount is below the minimum line. Do not operate the appliance without sufficient amount of water.

#### NOTE 2

Wait 30 seconds before turning on the cooling air function again to prevent the water pump from not filling if the one wants to activate the cooling air function again after turning it off.

7. Light off function: after 10 minutes of work the device automatically turns off all lights. Press any key to light the screen.

#### Remote control:

1. Remove the insulating insert at the bottom of the remote before use. Press the latch and remove the battery compartment.
2. Install the battery with the "+" sign facing up. Use only CR2025 type batteries.
3. Press the button  to turn the instrument on/off.
4. The remote control fully duplicates the functional buttons on the display panel.
5. The transmitter located in the front of the remote control must be pointed towards the control panel when operating.
6. Avoid direct sunlight on the panel to avoid disrupting the reception of the remote control signal.
7. Do not keep a battery inside the remote control when it is not in use for a long period of time. Dispose of batteries properly.

#### NOTE

Follow the battery disposal instructions on the battery packaging, or contact your local authority responsible for the safe disposal of batteries.

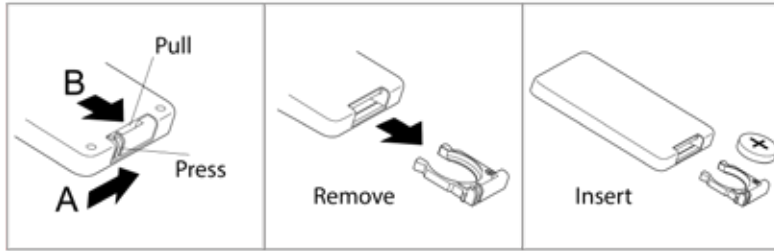

## 10. CLEANING AND CARE

- Always disconnect the appliance from the electricity supply before cleaning.
- Clean the appliance with neutral detergents and a soft cloth.
- Do not use abrasive cleaning agents.
- Leave the panel dry after cleaning.

## 11. STORAGE

Drain any remaining water in the tank before storing:

1. Turn the rotary holder, remove the tank and drain any remaining water.
2. Dry the tank and put it back in its place.

Store the product under normal conditions in a dry room.

## 12. DISPOSAL, SERVICE LIFE, WARRANTY PERIOD

 This symbol on the device, packaging and/or accompanying documentation means that used electrical and electronic products must not be disposed of with normal household waste. They should be taken to a specialized collection point.

For more information on existing waste collection systems, please contact your local authorities.

Proper disposal will help conserve valuable resources and prevent possible negative impacts on human health and the environment that may result from improper waste management.

## Құрметті сатып алушы!

Timberk аяа салқындатқышын сәтті таңдағаныңыз және сатып алғаныңыз үшін рахмет. Ол сізге ұзақ уақыт қызмет етеді.

### 1. МАҢЫЗДЫ АҚПАРАТ

Құрылғыны қолданар алдында нұсқаулықты мұқият оқып шығыңыз. Бұл нұсқаулықта сіздің қауіпсіздігіңізге қатысты маңызды ақпарат бар және құрылғыны дұрыс пайдалану және күту бойынша нұсқаулар берілген. Нұсқаулықты кепілдік талонымен, сату түбіртегімен, мүмкіндігінше картон қораппен және орау материалымен бірге сақтаңыз. Бұл нұсқаулықта осы түрдегі құрылғының әртүрлі түрлері сипатталған. Сіз сатып алған құрылғы нұсқаулықта сипатталған құрылғыдан сәл өзгеше болуы мүмкін, бұл пайдалану және пайдалану әдістеріне әсер етпейді. Өндіруші қосымша ескертусіз өнімнің дизайнына оның қауіпсіздігіне, өнімділігіне және функционалдылығына түбегейлі әсер етпейтін шағын өзгерістер енгізу құқығын өзіне қалдырады. Осы нұсқаулықтағы мәтінде және сандарда типографиялық қателер болуы мүмкін.

#### НАЗАР АУДАРЫҢЫЗ!

Осы нұсқаулықта қамтылған маңызды сақтық шаралары мен нұсқаулар барлық мүмкін болатын жұмыс жағдайлары мен орын алуы мүмкін жағдайларды қамтымайды. Құрылғы немесе оның жеке бөліктері тасымалдау кезінде, дұрыс орнатпау нәтижесінде, кернеудің ауытқуы нәтижесінде немесе құрылғының қандай да бір бөлігі өзгертілген немесе өзгертілген болса, өндіруші жауапты емес.

#### ЕСКЕРТУ

Өнімде барлық қажетті техникалық деректер мен құрылғы туралы басқа пайдалы ақпаратты қамтитын жапсырма бар. Құрылғыны тек осы нұсқаулықта көрсетілген мақсатқа сай пайдаланыңыз.

### 2. ҚАУІПСІЗДІК ШАРАЛАРЫ

Бұл құрылғыны пайдалану кезінде бірқатар сақтық шараларын сақтау қажет. Қауіпсіздік шараларын сақтамау салдарынан дұрыс пайдаланбау пайдаланушының және басқа адамдардың денсаулығына, сондай-ақ олардың мүлкіне зиян келтіруі мүмкін.

1. Нұсқаулықты мұқият оқып шығыңыз және оны анықтама ретінде сақтаңыз.
2. Құрылғыны дұрыс пайдаланбау оның бұзылуына және пайдаланушыға зиян келтіруі мүмкін.
3. Бірінші рет қосар алдында өнімде көрсетілген техникалық сипаттамалардың электрлік параметрлерге

сәйкестігін тексеріңіз.

4. Осы пайдалану жөніндегі нұсқаулыққа сәйкес тек тұрмыстық мақсаттарда пайдаланыңыз. Құрылғы өнеркәсіптік пайдалануға арналмаған.
5. Ашық ауада немесе жоғары ылғалдылық жағдайында пайдаланбаңыз.
6. Тазалау алдында немесе оны пайдаланбаған кезде оны әрқашан электр розеткасынан ажыратыңыз.
7. Құрылғы физикалық, сенсорлық немесе ақыл-ой қабілеттері шектеулі немесе тәжірибесі мен білімі жоқ адамдардың (соның ішінде балалардың) пайдалануына арналмаған, егер оларға құрылғыны пайдалану туралы олардың жұмысына жауапты тұлға қадағалаусыз немесе нұсқау бермесе қауіпсіздік.
8. Бұл құрылғыны 8 жастан асқан балалар және физикалық, сенсорлық немесе ақыл-ой қабілеттері шектеулі адамдар, егер олар қадағалауды алған болса немесе құрылғыны қауіпсіз пайдалану туралы нұсқау алған болса және қауіптерді түсінсе пайдалана алады. Тазалау және техникалық қызмет көрсетуді балалар 8 жастан асқан және ересектердің бақылауында болмаса, орындамауы керек.
9. Балалардың құрылғымен ойнауына жол бермеу үшін оларды қадағалау керек.
10. Тоқ соғу және өрт қаупін азайту үшін құрылғыны суға немесе басқа сұйықтықтарға батырмаңыз. Бұндай жағдай орын алса, өнімді ұстамаңыз, оны дереу қуат көзінен ажыратыңыз және тексеру үшін қызмет көрсету орталығына хабарласыңыз.
11. Құрылғыны ванна бөлмесінде немесе судың жанында пайдаланбаңыз.
12. Құрылғыны жылу көздеріне жақын қоймаңыз.
13. Құрылғыны қосулы күйде қараусыз қалдырмаңыз.
14. Резервуардағы судың қатып қалуына жол бермеңіз.
15. Құрылғы жұмыс істеп тұрғанда су ыдысын шығармаңыз.
16. Құрылғы розеткаға қосылып тұрғанда, резервуардағы барлық суды төгуге болмайды.
17. Жеткізу көлеміне кірмейтін керек-жарақтарды пайдаланбаңыз.
18. Салқындатқышты тазалау кезінде құрылғының ішіне судың түсуіне жол бермеңіз - бұл оны зақымдауы мүмкін.
19. Салқындатқышты резервуарда су болған кезде ғана қосыңыз. Корпустың деформациясын немесе түсінің өзгеруін болдырмау үшін ыдысты толтырмаңыз немесе жуу үшін температурасы 40°C-тан жоғары суды пайдаланбаңыз.
20. Қуат сымы зақымдалған болса, қауіпті болдырмау үшін оны өндіруші, қызмет көрсету бөлімі немесе соған ұқсас біліктілігі бар қызметкерлер ауыстыруы керек.
21. Қуат сымын өткір жиектер мен ыстық беттерден алыс ұстаңыз.
22. Қуат сымын құрылғыны тартпаңыз, бұрамаңыз немесе орамаңыз.
23. Салқындатқышты жиһазға немесе электр құрылғыларына жақын немесе желдеткіш саңылауларға жақын қоймаңыз.
24. Құрылғының қозғалатын бөліктеріне тиіп кетпеңіз. Құрылғының қорғаныс торы арқылы қарындаштарды

немесе басқа заттарды итермеңіз.

25. Құрылғыны жөндеуге немесе оның бөлшектерін өзіңіз ауыстыруға әрекеттенбеңіз. Қандай да бір мәселе тапсаңыз, жақын жердегі қызмет көрсету орталығына хабарласыңыз.

26. Егер өнім біраз уақыт бойы 0°C төмен температурада болса, оны қосар алдында оны кем дегенде 2 сағат бөлме жағдайында ұстау керек.

**НАЗАР АУДАРЫҢЫЗ!**

Құрылғыны сумен толтырған кезде және тазалау кезінде оны электр желісінен ажыратыңыз.

### 3. ҚҰРЫЛҒЫНЫҢ МАҚСАТЫ

Құрылғы үй ішіндегі ауаны салқындатуға арналған.

### 4. ТЕХНИКАЛЫҚ СИПАТТАМАЛАР

Аты	Өлшем бірліктері	Параметр
Үлгі	-	T-SAC02RC
Қуат	Вт	50
Қуат көзінің параметрлері	В/Гц	220-240~/50
Электрлік қорғаныс класы	-	Класс II
Таза салмақ	кг	4,5
Өлшемдері (WxDxH)	мм	290x290x975
Түс	-	Ақ
Су ыдысының көлемі	л	3

5. ҚҰРЫЛҒЫНЫҢ СИПАТТАМАСЫ

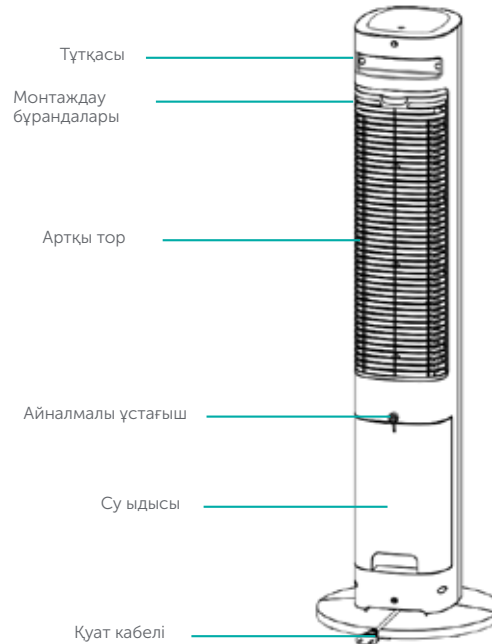
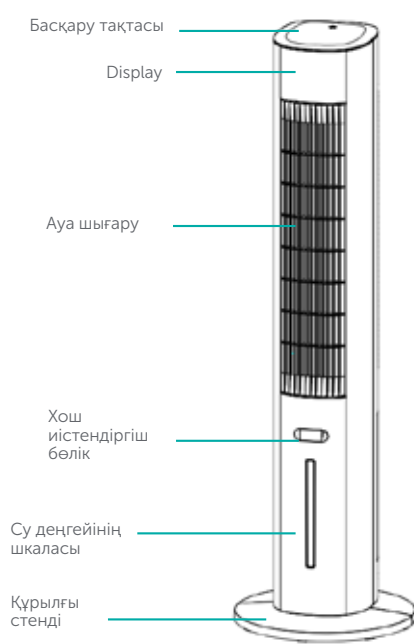



## 6. ЖАБДЫҚ

Құрылғы	1
Мұз контейнері	2
Қашықтан басқару пульті	1
CR2025 батареясы	1
Кепілдік картасы	1
Нұсқаулар	1

## 7. ЖИНАУ

1. Құрылғыны қораптан шығарыңыз. Құрастыруды бастамас бұрын жеткізу жинағының толық екеніне және құрамдас бөліктердің зақымдалмағанына көз жеткізіңіз.
2. Құрылғыны алдымен толық құрастырмай электр желісіне қоспаңыз.
3. Жиынтықтан негіздің екі бөлігін де алып, төңкеріңіз, қондыру жақтауларын бөліктердің әрқайсысындағы сәйкес бекіткіштермен бұрышта туралаңыз, содан кейін басу арқылы бекітіңіз (Сурет 1). Бекітілген жартыларды бір-бірімен туралаңыз.
4. Арматураны алыңыз және оны төңкеріңіз, төңкерілген негізді үстіне қойыңыз және оның ойықтарын арматурадағы орналастыру түйреуіштерімен туралаңыз (Сурет 2), арматурадағы негізді жабық құлып белгішесінің бағытына қарай бұраңыз (Сурет 3). Шығарған кезде, негізді босату үшін құрылғының қысқышын басыңыз және негіздің өзін ашық құлып белгішесі бағытында бұраңыз, содан кейін алып тастаңыз (Сурет 4).
5. Құралды төңкеріп, оның негізін еденге қойыңыз.
6. Салқындатқыш пайдалануға дайын.

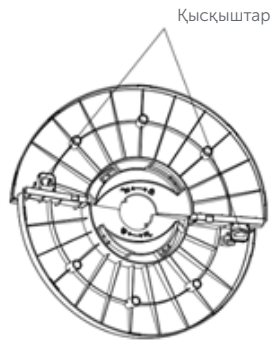

Сурет 1

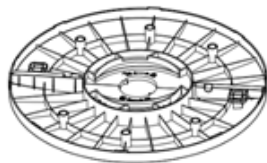

Қысқыштар

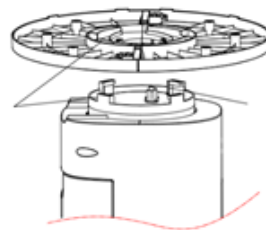

Түтікшелер

Сурет 2

Жабу кезінде басыңыз

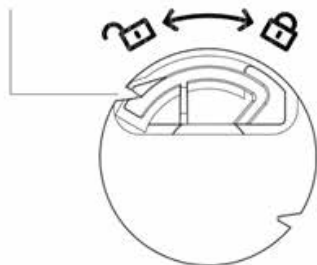

Сурет 3

Негізді босату үшін қысқышты басыңыз

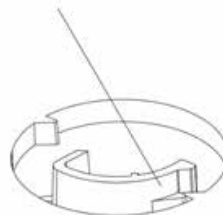

Сурет 4

## 8. ЖҰМЫСҚА ДАЙЫНДЫҚ

### 1. Резервуарды сумен толтыру:

Құрылғы сыйымдылығы 3 литр су ыдысымен жабдықталған:

1. Су ыдысын өнімнен шамамен 1/3 алып тастаңыз.
2. Резервуарды салқын қайнаған сумен толтырыңыз. Су деңгейінің ең төменгі деңгей «Min» мен максималды деңгей «Max» арасында екеніне көз жеткізіңіз.
3. Салқындату әсерін арттыру үшін тоңазытқышқа алдын ала дайындалған мұз ыдысын резервуарға салыңыз.
4. Резервуарды жабыңыз.

### НАЗАР АУДАРЫҢЫЗ!

- Су құю/толтыру алдында құрылғының қуат көзіне қосылмағанына көз жеткізіңіз.
- Резервуар үшін тек суды пайдаланыңыз, ешқандай химиялық заттарды, майларды немесе басқа қоспаларды қоспаңыз.
- Резервуарда су жоқ болса, құрылғыны қоспаңыз.

### 2. Ауа хош иістендіргіштері:

Құрылғы хош иісті майға арналған капсуласы бар бөліммен жабдықталған, ол қосылған кезде ауа хош иістендіріледі (май жеткізу пакетіне кірмейді).

Май қосу:

1. Дененің түбінен хош иісті капсуланы алыңыз.
2. Губкаға суда еритін хош иісті май (2-4 тамшы) тамызыңыз.
3. Хош иісті капсуланы қайтадан салқындатқышқа салыңыз. Хош иіс функциясы құрылғы жұмыс істеп тұрғанша жұмыс істейді.

### 3. Мұз контейнерін пайдалану:

1. Контейнердің қақпағын бұрап, оны «Макс» белгісіне дейін сумен толтырыңыз.
2. Қақпақты бұрап, контейнерді мұздатқышқа салып, қатқанша күтіңіз.
3. Мұз ыдысын резервуарға салыңыз.
4. Құрылғыны іске қосыңыз.

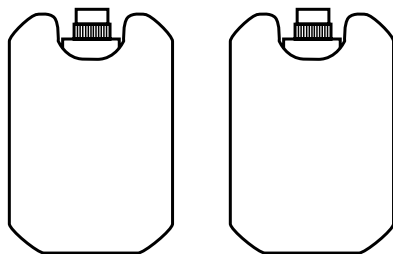

Сурет 5

**ЕСКЕРТУ**

Контейнердегі мұз кристалдарын жеуге қатаң тыйым салынады!

**9. ЖҰМЫС**

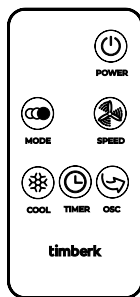

**ЕСКЕРТУ**

- Ток соғу немесе өрт қаупін азайту үшін салқындатқышты ылғалды ортада қолданбаңыз.
- Құрылғыны тек құрғақ, тегіс және тұрақты бетке қойыңыз.





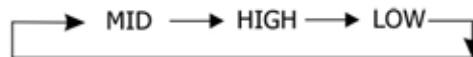

Құралдар тақтасы, қашықтан басқару пульті және дисплей

### Құралдар тақтасы:

1. Құрылғыны тегіс, қатты бетке қойып, желіге қосыңыз. Қуат индикаторы құрылғының күту режимінде екенін көрсету үшін жанады. Түймені басыңыз , құрылғы әдепкі бойынша орташа жылдамдықта жұмыс істей бастайды. Түймені қайтадан басу құрылғыны өшіреді.
2. Жылдамдықты ауыстыру түймесі  : орташа жылдамдық (әдепкі) – жоғары жылдамдық – төмен жылдамдық.



3. Жұмыс режимдерін ауыстыру түймесі  : стандартты режим (әдепкі) – жел режимі – ұйқы режимі.
4. Құрылғыны айналдыру түймесі  : түймені басқан кезде құрылғы солға және оңға айнала бастайды. Тоқтату үшін түймені қайта басыңыз.
5. Таймерді орнату түймесі  : таймерді әр басқан сайын 1 сағаттық қадамдармен 12 сағатқа дейін өшіретін етіп орнатуға мүмкіндік береді.
6. Салқындату әсерін арттыру түймесі  : Резервуарға мұз контейнері бірінші қосылса, ауа шығатын жер салқынырақ болады (су деңгейінің «Min» белгісінен жоғары екеніне көз жеткізіңіз). Түймені қайтадан басу функцияны өшіреді.

### ЕСКЕРТУ 1

«Min» белгісінен төмен түскенде қажетті су мөлшерін қосыңыз. Құралды жеткілікті сусыз пайдаланбаңыз!

### ЕСКЕРТУ 2

Өшірілгеннен кейін күшейтілген салқындату әсерін қайта қосу үшін сорғыға суды айдауға мүмкіндік беру үшін 30 секунд күту керек.

7. Артқы жарықты өшіру функциясы: 10 минут жұмыс істегеннен кейін құрылғы барлық артқы жарықты автоматты түрде өшіреді. Панельді бөлектеу үшін кез келген түймені басыңыз.

### Қашықтан басқару пульті:

1. Қолданар алдында қашықтан басқару пультінің төменгі жағындағы оқшаулағыш төсемді алып тастаңыз. Бекіткішті басып, батарея бөлігін алып тастаңыз.

2. Батареяны «+» белгісін жоғары қаратып орнатыңыз. Тек CR2025 батареяларын пайдаланыңыз.
3. Құрылғыны қосу/өшіру үшін түймесін  басыңыз.
4. Қашықтан басқару пульті аспаптар тақтасының функционалдық түймелерін толығымен қайталайды.
5. Қашықтан басқару пультінің алдыңғы бөлігінде орналасқан таратқыш жұмыс кезінде басқару пультіне қарай бағытталуы керек.
6. Қашықтан басқару пульті сигналының үзілуін болдырмау үшін панельге күн сәулесінің тікелей түсуіне жол бермеңіз.
7. Батареяны қашықтан басқару құралының ішінде ұзақ уақыт пайдаланбаңыз. Батареяларды дұрыс тастаңыз.

#### ЕСКЕРТУ

Батарея орамындағы батареяларды тастау нұсқауларын орындаңыз немесе батареяларды қауіпсіз тастауға жауапты жергілікті билік органдарына хабарласыңыз.

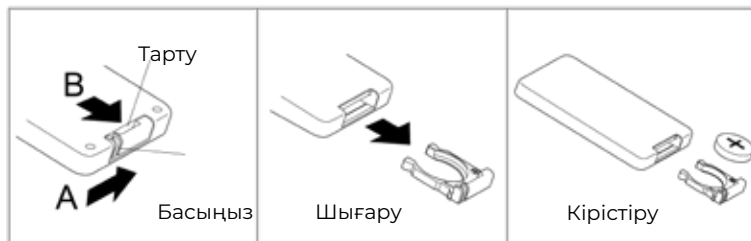

## 10. ТАЗАЛАУ ЖӘНЕ ҚЫЗМЕТ КӨРСЕТУ

- Тазалау алдында құрылғыны электр желісінен ажыратуды ұмытпаңыз.
- Құрылғыны бейтарап жуғыш заттар мен жұмсақ шүберекпен тазалаңыз.
- Абразивті тазалағыштарды қолданбаңыз.
- Тазалаудан кейін панельді құрғақ қалдырыңыз.

## 11. САҚТАУ

Сақтау алдында резервуардағы қалған суды төгіп тастаңыз:

1. Айналымлы ұстағышты бұрап, резервуарды алыңыз, қалған суды төгіңіз.
  2. Резервуарды құрғатып сүртіп, орнына қайтарыңыз.
- Өнімді құрғақ жерде қалыпты жағдайда сақтаңыз.

## 12. КӨТЕЛУ, ҚЫЗМЕТ КӨРСЕТУ МЕРЗІМІ, КЕПІЛДІК МЕРЗІМІ



Өнімдегі, орамдағы және/немесе ілеспе құжаттамадағы бұл таңба пайдаланылған электр және электрондық өнімдерді кәдімгі тұрмыстық қоқыс ретінде тастауға болмайтынын білдіреді. Оларды мамандандырылған қабылдау пункттеріне тапсыру керек.

Қолданыстағы қалдықтарды жинау жүйелері туралы қосымша ақпарат алу үшін жергілікті билік органдарына хабарласыңыз. Дұрыс кәдеге жарату құндыресурстарды сақтауға және қалдықтарды дұрыс өңдеуден туындауы мүмкін адам денсаулығы мен қоршаған ортаға ықтимал теріс әсерлердің алдын алуға көмектеседі.

# timberk

Модель: T-SAC02RC

[www.timberk.ru](http://www.timberk.ru)



## ПОДАРОК за ОТЗЫВ

ПИШИ ОТЗЫВ И ПОЛУЧАЙ  
ПОДАРОК «ДЕНЬГИ НА СЧЁТ  
ТЕЛЕФОНА»!



### ПРИБРЕЛ НАШ ТОВАР?

- 1 Напиши отзыв на приобретенный товар timberk на сайте магазина, где этот товар приобретался\*
- 2 Заполни простую анкету на сайте <https://www.timberk.ru/promo/otzyv/>
- 3 Получи гарантированный подарок: «Деньги на счёт телефона»\*\*

\* Если на сайте, где куплен товар оставить отзыв невозможно, оставь отзыв на сайтах: <https://otzovik.com>, <https://irecommend.ru> или <https://market.yandex.ru/>

\*\* Количество подарков ограничено. Акция проводится на территории Российской Федерации. Подробная информация об организаторе Акции, о правилах ее проведения, количестве подарков, сроках, месте и порядке их получения размещена на сайте <https://www.timberk.ru/promo/otzyv/>

 ICE ROCK  
SERIES

EAC